



# Набор мебели "Агата" Тумба прикроватная

Модуль АТ-11

Проект БНЗ 90.11.00.00.00

## Инструкция по сборке

Детали, составляющие изделие пронумерованы.

Номера и названия деталей проставлены на упаковочных этикетках и соответствуют номерам деталей в данной инструкции

### 1. Подготовка деталей к сборке



Инструмент для сборки

в комплект поставки не входит



**Контроль качества**

экземпляры

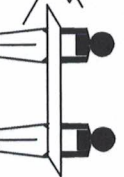

ХДФ-дфо 533х360 - 1 шт.  
10 - ХДФ-590х360 - 1 шт.

- 1,2 - 344х360 - 2шт.
- 3 - 614х385 - 1шт.
- 4 - 614х382х60 - 1шт.
- 5,1 - 590х220 - 1шт.
- 5,2 - 350х120 - 2шт.
- 5,3 - 503х120 - 1шт.
- 7 - 560х360 - 1шт.
- 8 - 560х40 - 1шт.

## КОМПЛЕКТ ФУРНИТУРЫ

Шкант 8х30 - 8шт.	
Шуруп 3х20 - 7 шт	
Гвоздь 2х25-14 шт.	
Связка эксцентрик-овая Rastex 15/16 в комплекте -16 шт	
заглушка - 4 шт.	
Опора - 4 шт.	
Саморез 4х25 - 14 шт	
Направляющие шариковые L=350мм - 1комплект	
Шуруп 3,5х16 - 12 шт	
Ключ №4 для завинчивания винта - 1 шт. (только в комплекте с дуперной под ключ-шестигранник)	
Винт-директа 7х50 - 4шт	
Ручка - 1 шт.	
Винт 4х12 - 1 шт	

**УВАЖАЕМЫЙ ПОКУПАТЕЛЬ!**  
Благодарим Вас за приобретение нашего изделия мебели. Чтобы наша мебель была удобна Вам радость, просим соблюдать указанные в этой инструкции рекомендации. Сохранность и долговечность мебели зависит от правильного использования и ухода за ней.

Вид без ящика

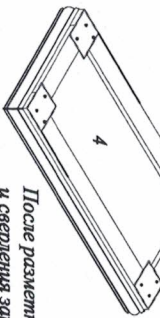
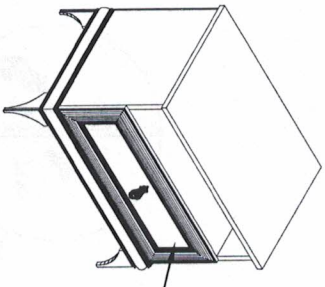
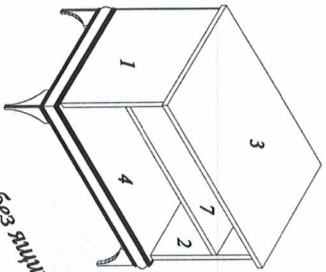

После разметки по шаблону и сверления закрепить опоры саморезами 4х25

Шаблон для разметки отверстий под опоры выровнять по базовой кромке, (сверлить отв. d=2,5мм, глуб. = 13мм)

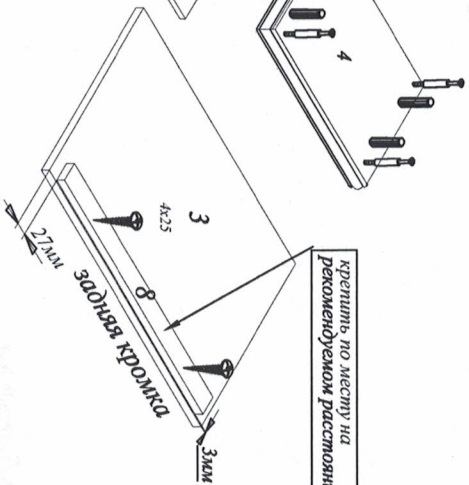
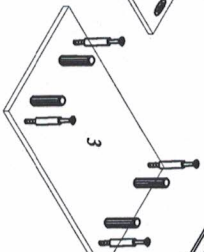
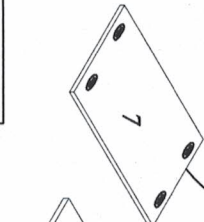
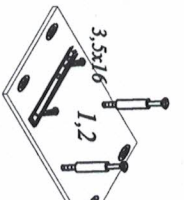
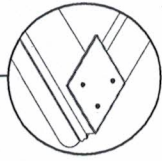

Крепить по месту на рекомендованном расстоянии

Нажмать деблокировочный рычаг для снятия части 2, закрепить ее на блок ящика по наложкам для регулировочно-го отверстия, затем зафиксировать направляющие шурупы 3,5х16 в круглые отверстия.

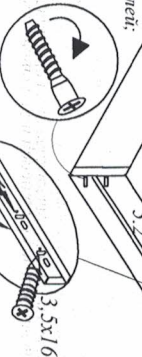
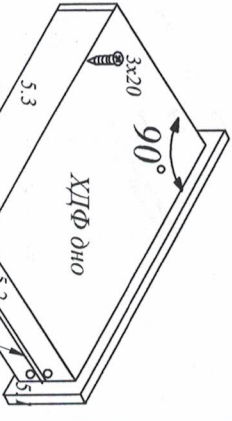

### Проведя эксплуатацию и уход за мебелью

Для сохранения мебели в течение длительного времени необходимо соблюдать следующие правила:

- при ослаблении соединений периодически подтягивать винты;
- удалять пыль мягкой тканью или специальными салфетками;
- осеждать мебель и удалять загрязнения на деликатных участках специальными средствами, предназначенными для ухода за мебелью;
- беречь поверхность от повреждений, т.к. их ремонт невозможен;
- поддерживать изделие от попадания на поверхность кислот, щелочей, растворителей;
- не подвергать изделие с водой;
- не использовать комбината с водой;
- не устанавливать изделие отпительных приборов;
- не устанавливать по поверхности мебельные аксессуары;
- не ставить на поверхность горячие предметы;
- не применять при протирке бытовые чистящие средства;
- после сборки изделие устанавливать на ровной горизонтальной поверхности, во избежание перекоса изделия.

## 2. Сборка тумбы

2.1

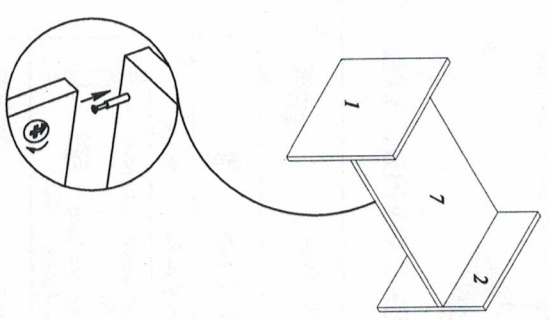

2.2

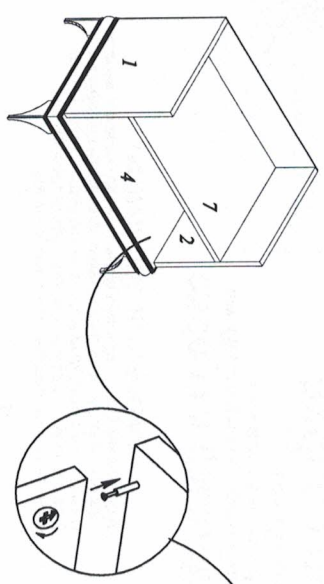

2.3

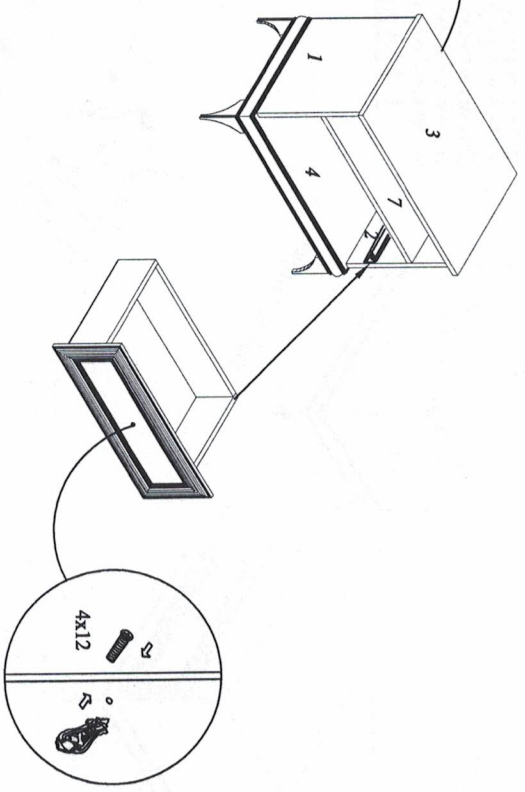

### Гарантии изготовителя

- Гарантийный срок эксплуатации корпусной мебели - 24 месяца
- Претензии по комплектности и качеству должны направляться покупателю в магазин, где была приобретена мебель.
- Гарантия включает выполнение ремонтных работ и замену дефектных деталей.
- Настоящая гарантия не распространяется на замену деталей в связи с их естественным износом.

### Недугие снимается с гарантийного обслуживания в следующих случаях:

- наличие механических повреждений;
- ущерб в результате несоблюдения потребителем правил эксплуатации;
- использование изделия не по назначению;
- ущерб в результате умышленных или опосредованных действий потребителя;
- ущерб или утеря изделия вследствие обстоятельств непреодолимой силы (стихия, пожар, молния, и т.п.), несчастных случаев;
- при наличии следов постороннего вмешательства;
- при изменении конструкции изделия.

Виды усовершенствования технологии, изменения конструкции узлов, постановления новых материалов, возможности некторые отклонения по сравнению с данной инструкцией.

Гарантийный срок эксплуатации мебели бытовой - 24мес.

Срок службы изделия 10 лет

